

HTM 70/230...240

HALOTRONIC-COMPACT – HTM, HTN | Электронные трансформаторы для галогенных низковольтных ламп



Характеристики продукта

- Частота напряжения сети питания: 50 – 60 Гц
- Подавление радиопомех: согласно EN 55015 (A1: 2007)/CISPR 15, EN 55022
- Сетевые гармоники согласно EN 61000-3-2
- Помехоустойчивость согласно EN 61547
- Безопасность: согласно EN 61347
- Защита от короткого замыкания, защита от перегрузки, защита от перегрева: возможность реверсирования с помощью электроники
- Электрическая изоляция между первичной и вторичной сторонами
- Диммирование по переднему (без HTN) и заднему фронту

Преимущества продукта

- Очень низкие потери мощности благодаря высокой эффективности
- Компенсатор натяжения, подходящий для разных типов кабелей (HTM)
- Подходит для установки в условиях ограниченного пространства благодаря компактной и функциональной конструкции
- Очень компактный трансформатор для установки в условиях крайне ограниченного пространства (HTN)
- Щадящая эксплуатация во всем диапазоне частичной нагрузки для обеспечения длительного срока службы лампы

Области применения

- Освещение с созданием специальных световых эффектов и направленное освещение
- Жилые помещения
- Освещение объектов
- Конференц-залы
- Рестораны
- Утапливаемые и монтируемые на поверхности мебели светильники
- Освещение магазинов
- Помещения для проведения массовых мероприятий

Техническое описание продукта

Technical data

Электрические параметры

Мощность лампы	20...70 Вт
Максимальная выходная мощность	70 Вт
Ток сети	0,27 А ¹⁾
Номинальное напряжение	230...240 В
Коэффициент мощности λ	0,99
Рабочая частота	52 кГц ²⁾
Номинальное выходное напряжение	11,2 / 11,2 В ³⁾
Входное напряжение сети переменного тока	207...264 В
Частота сети	50...60 Hz
Мощность системы	74,00 Вт
Efficiency in full-load	95 %
Диапазон входных напряжений тока	230...240 В
Макс. кол-во ЭПРА на выключател 10 А (В)	37
Макс. кол-во ЭПРА на выключател 16 А (В)	59
Гальваническая развязка	4,00 кВ ⁴⁾
Пусковой ток	0,3 А ⁵⁾

¹⁾ Эффективный

²⁾ Примерно

³⁾ 70 W / 20 W

⁴⁾ eff

⁵⁾ Максимум

Размеры и вес

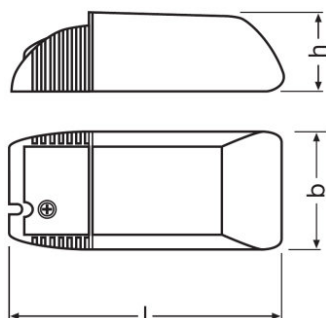

Длина	108,0 mm
Ширина	52,0 mm
Расстояние монтажного отверстия, длина	-
Высота	33,0 mm

Техническое описание продукта

Расстояние монтажного отверстия, ширина	-
Сечения кабеля, сторона ввода	2,5 mm ²
Сечения кабеля, сторона вывода	2,5 mm ²
Длина проволоки на стороне ввода	12 / 7,0 mm ¹⁾
Длина проволоки на стороне вывода	12 / 7,0 mm ¹⁾
Вес продукта	110,00 g

¹⁾ Оболочка кабеля / Провод

Температуры и условия управления

Диапазон температуры окружающей среды	0...+50 °C
Макс.температура в контрольной точке tc	80 °C

Дополнительные данные

Конструктивная форма / исполнение	Компактный с разгрузкой от натяжения
-----------------------------------	--------------------------------------

Возможности / мощности

Способ регулировки освещенности	Регулятор фазы по заднему или переднему фронту для диммеров для индуктивной нагрузки
Предохранитель	Автоматический реверсивный
Защита от перегрева	Автоматический реверсивный
Защита от короткого замыкания	Автоматический реверсивный
Макс.дл.кабеля до лампы/светодиод.мод.	2,0 m
Типы кабеля на входе	NYM 3x1.5 / H05VV-F 3x0.75 / H05VV-F 3x1.0 / H05VV-F 3x1.5 / H05VV-F 2x0.75 / H05VV-F 2x1.5 / H05VVH2-F 2x0.75 / H05VVH2-F 2x1.5 mm ²
Типы кабеля на выходе	NYM 3x1.5 / H05VV-F 3x0.75 / H05VV-F 3x1.5 / H05VV-F 3x1.5 / H05VV-F 2x0.75 / H05VV-F 2x1.5 / H05VVH2-F 2x0.75 mm ²
С регулировкой яркости	Да
Диапазон регулировки яркости	0...100 %
Защита от холостого хода	Да
Подходит для светильников,имеющ.кл.защ.	II
Intended for no-load operation	Нет

Сертификаты и Стандарты

Сертификация/Соответствие стандартам	VDE / VDE-EMC / Знак одобрения E1 / EAC
Стандарты	Acc. to DIN VDE 0875/CISPR 15/EN 55015/Acc. to EN 61547/EN 61047/Acc. to IEC 61000-3-2/EN 61000-3-2/Acc. to EN 55015/Acc. to EN 61000-3-2/Acc. to EN 61547/Acc. to IEC 61347/Acc. to EN 61347/Acc. to EN 55015/Acc. to EN 61000-3-2/Acc. to EN 61547/Acc. to EN 61047

Техническое описание продукта

Тип защиты	IP20
------------	------











Условия поставки

Код заказа	85044095900
------------	-------------

Environmental information

Information according Art. 33 of EU Regulation (EC) 1907/2006 (REACH)	
Date of Declaration	12-06-2023
Primary Article Identifier	4050300442310
Candidate List Substance 1	Lead
CAS No. of substance 1	7439-92-1
Safe Use Instruction	The identification of the Candidate List substance is sufficient to allow safe use of the article.
Declaration No. in SCIP database	cc0c3a78-fe96-4e5d-adb2-9ec3e31d1277

Загрузка данных

Файл	
	User instruction HALOTRONIC HTM HTN HTL
	User instruction HTLHTMHTN UI 080518
	Certificates 504178_EAC HT family
	Certificates VDE ENEC Certificate 40024665
	Certificates HALOTRONIC EMC 134590 280722
	Declarations of conformity HALOTRONIC ET PARROT CE 3674444 150222
	Installation/Operation notice 334738_HALOTRONIC – Manual
	CAD data 3-dim 313437_108x52x33 9900021
	CAD data 3-dim 313457_108x52x33 9900021
	CAD data 3-dim 313479_108x52x33 9900021
	CAD data PDF 313411_108x52x33 9900021

Техническое описание продукта

Ecodesign regulation information:

Separate control gear and light sources must be disposed of at certified disposal companies in accordance with Directive 2012/19/EU (WEEE) in the EU and with Waste Electrical and Electronic Equipment (WEEE) Regulations 2013 in the UK. For this purpose, collection points for recycling centres and take-back systems (CRSO) are available from retailers or private disposal companies, which accept separate control gear and light sources free of charge. In this way, raw materials are conserved and materials are recycled.

Данные для заказа

Product code	Описание продукта	Упаковка (цена/шт.)	Размеры (длина x ширина x высота)	Объем	Вес брутто
4050300442310	HTM 70/230...240	Shipping carton box 20	270 mm x 94 mm x 229 mm	5.81 дм ³	2436.00 g

The mentioned product code describes the smallest quantity unit which can be ordered. One shipping unit can contain one or more single products. When placing an order, for the quantity please enter single or multiples of a shipping unit.

Примечание

Subject to change without notice. Errors and omission excepted. Always make sure to use the most recent release.